

Bridas Flexibles para Instalación de Sanitarios

PB-150 / PB-155 / PB-200 / 203 / PB-205 / PB-300

La Solución **PROFESIONAL** para instalar Sanitarios

- ✓ NO requieren cuello de cera
- ✓ Sello hermético que evita el retorno de gases, malos olores y filtraciones
- ✓ Se adaptan perfectamente a tuberías ovaladas, inclinadas o con desfaseamiento
- ✓ Sólida fijación al piso
- ✓ No reducen el flujo de la descarga
- ✓ Vida útil igual a la del sanitario

No batalle, use Coflex®



PB-150

PB-155

PB-200

PB-203

PB-205

PB-300

PB-402

Patentes: 286,520 / 7,814,580 / 2620321 / 1754 / 3119 / 49750 / Otras patentes en trámite

ISO 9001

BUREAU VERITAS
Certification



coflex.com.mx

GARANTÍA
10 años
PRODUCTO MEXICANO

Aplicaciones Brida Corta

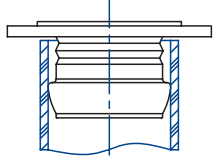

Tubería normal

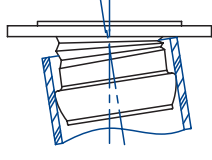

Tubería inclinada

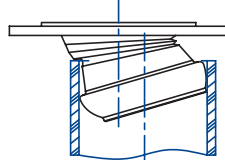

Tubería en Desfasamiento hasta 2.5 cm

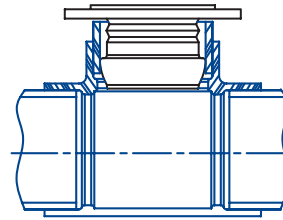

Tubería "T" o codo

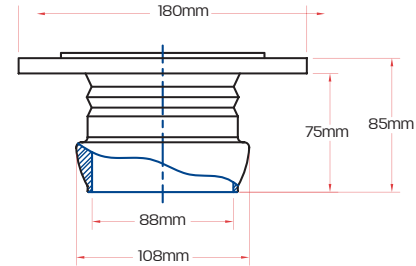

Aplicaciones Brida Larga

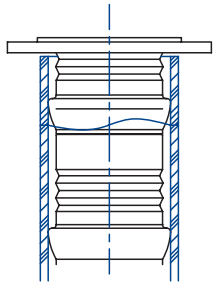

Tubería normal

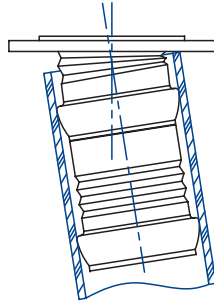

Tubería inclinada

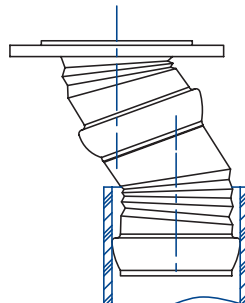

Tubería con Desfasamiento hasta 5 cm

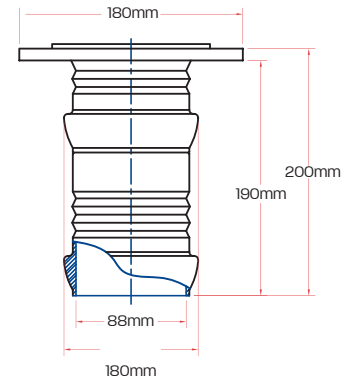

Sello hermético



Modelos y Medidas

Medidas	Modelo	Usos	Diámetro del Tubo	Garantía
3" Corta	PB-150	PVC	75 mm	10 Años
3" Corta	PB-155	PVC	90 mm	10 Años
4" Corta	PB-200	PVC	100 mm	10 Años
4" Corta	PB-203	Barro / PVC Ced. 40	100 mm	10 Años
4" Corta	PB-205	PVC	115 mm	10 Años
4" Corta	PB-300	PVC	100 mm	10 Años
2" Corta	PB-402	Mingitorios	50 mm	5 Años

Fabricadas en materiales vírgenes de alta calidad:

- Material rígido: ABS
- Material flexible: PVC

Desventajas de las Bridas Rígidas

- * No garantiza un sello hermético con el sanitario.
- * Reduce el flujo de descarga.
- * No se adapta a tuberías inclinadas, ovaladas ni de diferentes espesores.
- * Necesita cementarse a la tubería.

Desventajas de los Cuellos de Cera

- * No fija el sanitario al piso.
- * Se deforma al instalar, creando la posibilidad de filtraciones.
- * Atrae bichos y roedores.
- * Su vida útil es corta.